



**PRŮVODCE PRODEJEM**  
Průmysl a stavebnictví

Na tuto stránku se vrátíte  
kliknutím na logo kdekoli  
v dokumentu

## PRŮVODCE PRODEJEM

[JAK POUŽÍVAT  
PRŮVODCE](#)

[NOVINKY](#)

[CÍLE SCANGRIPU](#)

[GO GREEN](#)

[TYPY ZÁKAZNÍKŮ](#)

[KDY ZÁKAZNÍK  
NAKUPUJE?](#)

[CORDLESS-ALLIANCE-SYSTEM  
CAS](#)

## PRACOVNÍ SVĚTLA OBEČNĚ

[RUČNÍ SVÍTILNY](#)

[KAPESNÍ SVÍTILNY](#)

[ČELOVÉ SVÍTILNY](#)

[MALÉ REFLEKTORY](#)

[REFLEKTORY](#)

[SVÍTILNY AREA](#)

[TOWER SVÍTILNY](#)

[SVÍTILNY SITE](#)

[PŘÍSLUŠENSTVÍ](#)

## SPECIÁLNÍ PRODUKTY

[AUDIO PRACOVNÍ  
SVÍTILNY](#)

[SVÍTILNY PRO ZVEDÁKY](#)

[SVÍTILNY DO VÝBUŠNÉHO  
PROSTŘEDÍ](#)

## PODPORA PRODEJE

[JAK PRODÁVAT SCANGRIP  
KONCOVÝM UŽIVATELŮM?](#)

[DEMO BOXY](#)

[PRODEJNÍ DISPLAYE](#)

[INDIVIDUÁLNÍ AKCE](#)

[SVÍTILNY NA PŘÁNÍ](#)

[NÁHRADNÍ DÍLY](#)

Kliknutím na nadpis  
přejdete do sekce

## TERMÍNY A POJMY

[USB NABÍJEČKY](#)

[TECHNICKÉ TERMÍNY](#)

[TŘÍDY OCHRANY](#)

[TEPLOTY BAREV](#)

[OVLÁDÁNÍ POMOCÍ  
BLUETOOTH](#)

[3 ROKY ZÁRUKA](#)

# JAKÉ NOVINKY JSOU V PRŮVODCI PRODEJEM?

Abychom Vám poskytli rychlý přehled “CO JE V PRŮVODCI NOVÉHO” uvedli jsme hlavní témata a odkazy na příslušné stránky

## PRŮVODCE PRODEJEM

## PRACOVNÍ SVĚTLA OBEČNĚ

## SPECIÁLNÍ PRODUKTY

## PODPORA PRODEJE

## TERMÍNY A POJMY

[CORDLESS-ALLIANCE-SYSTEM  
CAS](#)

[MALÉ REFLEKTORY CAS](#)

[SVÍTILNY PRO ZVEDÁKY](#)

[TECHNICKÉ TERMÍNY](#)

[REFLEKTORY CAS](#)

[VEGA LITE CAS](#)

[SVÍTILNY AREA CAS](#)

[TOWER LITE CAS](#)

[PŘÍSLUŠENSTV](#)

[PŘÍSLUŠENSTVÍ CAS](#)

[SVÍTILNY SITE](#)

[TŘÍDY OCHRANY](#)

[TEPLOTY BAREV](#)

Obecné aktualizace

## JAK POUŽÍVAT PRŮVODCE

Průvodce si můžete projít od začátku do konce nebo jej podle potřeby použít k získání znalostí. Nejlepší zobrazení je v režimu celé obrazovky a na tabletech pomocí aplikace Acrobat.

V rejstříku můžete kliknutím na tituly přejít do příslušných sekcí. Kliknutím na logo SCANGRIP se vždy dostanete zpět do rejstříku.

Produkty jsou přiřazeny k odpovídajícím typům zákazníků. Pomocí přehledu segmentů porozumíte typům zákazníků a uvidíte nejoblíbenější produkty.

Kliknutím na ikonu  zobrazíte videa produktů, jsou-li k dispozici.

Sekce znalostí na konci vám poskytne podrobnější informace o technických pojmech a konceptech.

## PRODUKT PRO KAŽDOU POTŘEBU

Sortiment SCANGRIP obsahuje širokou škálu výrobků pro různé použití a typy koncových uživatelů. Tato příručka je určena na podporu našich partnerů při prodeji pracovních světel SCANGRIP.

Získáte...

- Přehled odpovídajících produktů pro segmenty průmyslu a stavebnictví, propojení produktů s typy koncových uživatelů a zvýraznění klíčových rozdílů.
- Důležitý nástroj pro podporu prodeje produktů, ukázky a prezentace, včetně integrovaných odkazů prezentací na YouTube.

Naším cílem je poskytnout obchodním partnerům snadný návod, jak efektivně a jednoduše prodávat SCANGRIP a podporovat ambice k vytváření atraktivních obchodních příležitostí pro naše partnery.



## CÍLE SCANGRIPU

### Vytváření svítilen a obchodních příležitostí

Jako přední evropský výrobce inovativních pracovních světel nabízí SCANGRIP nejširší a komplexní škálu řešení osvětlení na trhu.

Chceme být dlouhodobým partnerem s primárním cílem poskytovat atraktivní obchodní příležitosti, které posilují vaše postavení na trhu a rozšiřují vaše podnikání.

Jako náš zákazník budete moci těžit z našeho flexibilního globálního dodavatelského řetězce a přesně vybrat požadované obchodní nastavení z hlediska rozsahu, složitosti a logistiky.

Budte stále informováni na



Seznamte se s námi na mezinárodních výstavách.



## CORDLESS ALLIANCE SYSTEM - CAS



Jedna baterie, mnoho řešení...

CAS je systém akumulátorových baterií výrobců přední značky elektrického nářadí, 100% kompatibilita pro více než 200 přístrojů, samostatně ve třídě 18V. Jedna baterie, mnoho řešení.

Od roku 2009 jsou baterie generace METABO 100% vzájemně kompatibilní - dnes se nazývají systém CAS.

SCANGRIP je jedním z 23 výrobců ve skupině CAS se specializací na profesionální aplikace pracovních světel v automobilovém, průmyslovém a stavebním segmentu.

[Prozkoumejte řadu SCANGRIP CAS](#)



One battery, many solutions. Cross-brand. 100% Compatibility.



metabo

ROTHENBERGER

Collomix

steinel

PREBENA

MONTIPOWER

SCANGRIP

mafell

EISENBLÄTTER

EIBENSTOCK  
Elektrowerkzeuge

ROKAMAT

haaga  
part of starmix

JÖST

TRUMPF

BAIER  
Elektro-  
werkzeuge

ITH  
Bolting Technology

starmix

fischer

BIRCHMEIER

edding

GESIPA

Pressfit

CEMBRE

CEMO

# WORK LIGHTS OF THE FUTURE

Designed by us. Manufactured by us.

**SCANGRIP**<sup>®</sup>  
INNOVATION FROM DENMARK

## GO GREEN

### Úspora energie- dlouhá životnost – lepší volba pro klima

SCANGRIP udělal první krok, pokud jde o využívání nových technologií k vývoji vysoce kvalitních, efektivních a trvanlivých pracovních světel.

I když jsme před dlouhou dobou začali vyrábět pracovní světla, pracovali jsme s vysoce účinnými, energeticky úspornými LED diodami - a dnes jsou všechna naše osvětlení vyvinuta tak, aby byla energeticky úsporná a měla dlouhou životnost.

Toto je to, co nazýváme **GO GREEN**

Pro více informací: [SCANGRIP.COM/GO-GREEN](https://www.scangrip.com/go-green)





# SEGMENT PRŮMYSLU

## Hlavní typy zákazníků

## Nejoblíbenější produkty podle typu zákazníka

Všeobecné použití



Údržba a opravy  
Inženýrství  
Inspekce a kontrola kvality



Námořní průmysl



Použití na lodích  
Údržba a opravy  
Bezpečnost



Riziková produkce



Nebezpečné prostředí  
Požadavky ATEX nebo IECEx  
Hořlavé kapaliny, plyn nebo prach



Letectví



Opravy nebo provoz letiště  
Servis a kontrola  
Čištění a údržba



Veřejné služby



Hasiči, policie a záchranná služba  
Městská služba a zdravotní péče  
Vojenské služby



Domácí služby





Čištění a údržba  
Bezpečnostní služby  
Kominictví a další služby



Kliknutím na nadpis  
přejdete do sekce

## Hlavní typy zákazníků

## Nejoblíbenější produkty podle typu zákazníka

 <p>Tesař</p>	Stavebnictví Uvnitř / venku					
 <p>Elektrikář</p>	Instalace a opravy elektřiny Instalace a opravy sítě					
 <p>Instalatér</p>	Instalace a opravy potrubí Sanitární instalace Kovoobrábění					
 <p>Malíř</p>	Malíři a dekoratéri Vizuální dokončování Štukatéri					
 <p>Zedník</p>	Zedník a podlahář Uvnitř i venku					
 <p>Obecné konstrukce</p>	Obecné venkovní stavby Betonové konstrukce Události					
 <p>Silniční a železniční stavby</p>	Udržba stavebních strojů Silniční konstrukce Stavba a údržba kolejí					

  
Kliknutím na nadpis  
přejdete do sekce

Produkty CAS jsou součástí aktuální produktové řady SCANGRIP, WORKLIGHT a LITE

- Sofistikovaná pracovní světla určená pro skutečné profesionály, kteří si chtějí vybrat, kdy bude pracovní světlo BEZ KABELU nebo S KABELEM pro vyhovující pracovní situaci.
- Všechny produkty CAS jsou k dispozici jako „BODY ONLY“ (ruční). Vybrané produkty jako „CORDLESS BUNDLES“ (bez drátové) včetně nabíječky a baterie nebo „CORDED BUNDLES“ (s kabelem) včetně napájecí jednotky.
- Řada CAS je kompatibilní se všemi bateriemi METABO / CAS od roku 2009. Všimněte si, že je produkt kompatibilní s 12V, 18V nebo s oběma.



Kliknutím na nadpis přejdete do sekce



## KDY ZÁKAZNÍK NAKUPUJE?

Působíte-li jako velkoobchodní distributor a prodáváte obchodníkům a dealerům, je důležité vědět, kdy je čas se zaměřit na produkty poskytující zákazníkům světlo při konkrétní práci.

Když pracujete jako obchodník nebo prodejce, je důležité vědět, kdy vaši koncoví zákazníci pracovní svítelný používají.

	PRŮMYSL	STAVEBNICTVÍ
<b>Místní velkoobchod / prodejce...</b>	celý rok, ale propagace se často plánují ve 2. a 3. čtvrtletí	aktivní po celý rok 2. a 3. čtvrtletí
<b>Koncoví uživatelé nakupují pracovní světla..</b>	po celý rok	od konce 3. čtvrtletí do konce 1.



# ŘADA PRACOVNÍCH SVÍTELEN WORK

**SCANGRIP®**

INNOVATION FROM DENMARK

Světelná řešení pro vysoký výkon:

- Sofistikovaná pracovní světla vyrobená pro skutečné profesionály
- Nejnovější technologie pro nejlepší výkon
- Extrémní životnost a funkční design
- Prodloužená záruka (po registraci zákazníka)

3

years  
warranty

PATENT PROTECTED



# ŘADA PRACOVNÍCH SVÍTELN LITE

**SCANGRIP®**

INNOVATION FROM DENMARK

Navrženo pro práci

- Vysoká kvalita za rozumnou cenu
- Využití osvědčených technologií
- Zjednodušený, funkční a uživatelsky příjemný design



# RUČNÍ SVÍTELNY

**SCANGRIP®**

INNOVATION FROM DENMARK

- Integrovaná funkce pracovního světla a baterky v jednom
- Silné vestavěné magnetické držáky a zasouvací háčky pro zavěšení svítilny
- Flexibilní hlava lampy umožňuje naklonění až o 180°



**MAG PRO**

**MINI MAG PRO**

**MAG**

**MAG PEN 3**

600

200

300

150

54

54

20

20

1.5 - 15h

2h - 20h

2.5h - 5h

2h - 20h

64.90

42.90

52.90

37.90

**PRŮMYSL**

**STAVEBNICTVÍ**

Obecné produkty



Tesař



Námořní průmysl



Elektrikář



Riziková produkce



Instalatér



Letectví



Malíř



Veřejné služby



Zedník



Domácí služby



Obecné konstrukce



Silniční a železniční práce



Použití výrobků pro zvýrazněné cílové skupiny

# RUČNÍ SVÍTELNY

- Extrémně odolná pracovní světla
- Konzole se zabudovaným silným magnetem
- Ultra tenké a kompaktní kontrolní svítilny 3 v 1 (řada SLIM)

**SCANGRIP®**

INNOVATION FROM DENMARK

**PRŮMYSL**

**STAVEBNICTVÍ**

Obecné produkty



Tesař



Námořní průmysl



Elektrikář



Riziková produkce



Instalatér



Letectví



Malíř



Veřejné služby



Zedník



Domácí služby



Obecné konstrukce



Silniční a železniční práce



**UNIFORM**



**UNIPEN**



**MINIFORM**



**SLIM**



**MINI SLIM**



500

150

200

500

200



65

65

65

30

30



2h - 4.5h

2h - 4h

3h - 6h

2.5h - 5h

2.5h - 5h



89.90

45.90

56.90

77.90

62.90

Použití výrobků pro zvýrazněné cílové skupiny















# RUČNÍ SVÍTILNY

- Ultra lehké pro optimální použití
- Systém SMART CLIP 4 v 1 (řada WORK LITE)
- Silné vestavěné magnety pro držení svítilny

**SCANGRIP®**

INNOVATION FROM DENMARK

							
	<b>WORK LITE S</b>		<b>WORK LITE M</b>		<b>STICK LITE S</b>		<b>STICK LITE M</b>
	250		350		150		400
	20		20		20		20
	2h - 20h		2h - 20h		2h - 20h		2h - 20h
	24.90		29.90		19.90		29.90

## PRŮMYSL

Obecné produkty



Námořní průmysl



Riziková produkce



Letectví



Veřejné služby



Domácí služby



## STAVEBNICTVÍ

Tesař



Elektrikář



Instalatér



Malíř



Zedník



Obecné konstrukce



Silniční a železniční práce



Použití výrobků pro zvýrazněné cílové skupiny

# KAPESNÍ SVÍTILNY NA BATERIE

- Robustní a výkonné baterky mimořádně vysoké kvality
- Režim Boost poskytující dvojnásobný světelný výkon po dobu 60 sekund (NE FLASH PENCIL)
- Připínací a zápěstní popruh zajišťují snadné přenášení kamkoli jdete
- Ultra tenká FLASH PENCIL pouze  $\varnothing$  15 mm



FLASH PENCIL



FLASH PEN



FLASH 300



FLASH 600



75

200

300

600



54

54

54

54



Až do 2.5h

Až do 3.5h

Až do 3h

Až do 2h



19.90

27.90

34.90

44.90

**SCANGRIP**<sup>®</sup>

INNOVATION FROM DENMARK

**PRŮMYSL**

Obecné produkty



Námořní průmysl



Riziková produkce



Letectví



Veřejné služby



Domácí služby



**STAVEBNICTVÍ**

Tesař



Elektrikář



Instalatér



Malíř



Zedník



Obecné konstrukce



Silniční a železniční práce



Použití výrobků pro zvýrazněné cílové skupiny

# KAPESNÍ SVÍTILNY DOBÍJECÍ

**SCANGRIP®**

INNOVATION FROM DENMARK

- Robustní a výkonné svítilny mimořádně vysoké kvality, lze nabíjet, přiložen USB kabel
- Režim Boost poskytující dvojnásobný světelný výkon po dobu 60 sekund „FLASH PEN R, 600R a 1000R“
- WORK PEN 200R pro profesionální inspekční práce, se sponou a zabudovanými magnety
- Připínací a zápěstní popruh zajišťují snadné přenášení kamkoli jdete
- FLASH MICRO R je k dispozici také v neutrální verzi“ bez loga SCANGRIP „



## PRŮMYSL

Obecné produkty



Námořní průmysl



Riziková produkce



Letectví



Veřejné služby



Domácí služby



## STAVEBNICTVÍ

Tesař



Elektrikář



Instalatér



Malíř



Zedník



Obecné konstrukce



Silniční a železniční práce



FLASH MICRO R

FLASH 12-24V

FLASH PEN R

FLASH 600 R

FLASH 1000 R

WORK PEN 200 R



75

130

300

600

1000

200



20

30

54

54

54

30



0.25h - 2.5h

Až do 2h

Až do 3h

Až do 4h

Až do 4h

1h - 2.5h



14.90

29.90

39.90

49.90

69.90

29.90

Použití výrobků pro zvýrazněné cílové skupiny

# KAPESNÍ SVÍTILNY

- Svítilny v hliníkovém pouzdře s ergonomickým a bezpečným úchopem
- Úhel paprsku od 10° do 60°
- TORCH LITE 400 dobíjecí vč. USB kabelu

**SCANGRIP®**

INNOVATION FROM DENMARK



## PRŮMYSL

Obecné produkty



Námořní průmysl



Riziková produkce



Letectví



Veřejné služby



Domácí služby



## STAVEBNICTVÍ

Tesař



Elektrikář



Instalatér



Malíř



Zedník



Obecné konstrukce



Silniční a železniční práce



Použití výrobků pro zvýrazněné cílové skupiny

MINI LITE A

PEN LITE A

POCKET LITE A

TORCH LITE 400A

TORCH LITE 400

100

100

150

400

400

54

54

54

54

54

Až do 4.5h

Až do 8h

Až do 3.5h

Až do 3h

Až do 2.5h

7.90

19.90

19.90

34.90

44.90



# SVÍTILNY NA PŘÁNÍ

- Branding vaší společnosti
- Perfektní osobní dárek pro zaměstnance
- Používá se jako dárek pro speciální akce, výročí společnosti a podobně
- [Kliknutím otevřete](#) průvodce se svítilnami na přání



Dohodněte si praktické podrobnosti se svým obchodním oblastním manažerem SCANGRIP.

# ČELOVÉ SVÍTILNY

**SCANGRIP®**

INNOVATION FROM DENMARK

- Světlo osvětluje celý pracovní prostor bez pohybu hlavy
- Dlouhá provozní doba
- Funkce senzoru s bezdotykovým vypínačem (I-VIEW a NIGHT VIEW)
- Neoslňující červené pracovní světlo (NIGHT VIEW)



I-VIEW

ZONE

NIGHT VIEW

250

150

160

65

30

65

2.5 h - 5.5h

2h - 4h

2.5h - 5h

71.90

39.90

79.90

**PRŮMYSL**

**STAVEBNICTVÍ**

Obecné produkty



Tesař



Námořní průmysl



Elektrikář



Riziková produkce



Instalatér



Letectví



Malíř



Veřejné služby



Zedník



Domácí služby



Obecné konstrukce



Silniční a železniční práce



Použití výrobků pro zvýrazněné cílové skupiny



# ČELOVÉ SVÍTILNY

**SCANGRIP®**

INNOVATION FROM DENMARK

- Vyberte si mezi alkalickými modely HEAD LITE S, HEAD LITE A a dobíjecím modelem HEAD LITE
- HEAD LITE S dodávána bez baterie
- Bezdotyková funkce senzoru (HEAD LITE A a HEAD LITE)
- Pokročilá čelovka s funkcí 2 v 1 (HEAD LITE)

**PRŮMYSL**

**STAVEBNICTVÍ**

Obecné produkty



Tesař



Námořní průmysl



Elektrikář



Riziková produkce



Instalatér



Letectví



Malíř



Veřejné služby



Zedník



Domácí služby



Obecné konstrukce



Silniční a železniční práce



HEAD LITE S



HEAD LITE A



HEAD LITE

140

150

150

30

54

54

1h - 10h

6h - 60h

1.5h - 15h

12.90

19.90

29.90



Použití výrobků pro zvýrazněné cílové skupiny

# MALÉ REFLEKTORY

**SCANGRIP®**

INNOVATION FROM DENMARK

- Malá kompaktní ruční pracovní světla
- Konzole s vestavěnou magnetickou funkcí –SMART GRIP 4 v 1 (NOVA MINI)
- Vestavěná Power Banka s USB (NOVA R & STAR)
- Funkce stmívače v 5ti krocích (NOVA R)



NOVA MINI

NOVA R

STAR

1000

2000

1000

65

67

65

1.5h - 15h

2h - 20h

2.5h - 5h

74.90

104.90

99.90

**PRŮMYSL**

**STAVEBNICTVÍ**

Obecné produkty



Tesař



Námořní průmysl



Elektrikář



Riziková produkce



Instalatér



Letectví



Malíř



Veřejné služby



Zedník



Domácí služby



Obecné konstrukce



Silniční a železniční práce



Použití výrobků pro zvýrazněné cílové skupiny



# MALÉ REFLEKTORY

- Malé kompaktní ruční pracovní světlo, stmívatelné v 5 krocích a s hákem pro flexibilní umístění
- Řada NOVA CAS je kompatibilní se všemi bateriemi METABO / CAS 12V a 18V od roku 2009
- Hybridní použití, buď s bateriemi CAS, nebo SCANGRIP NAPÁJENÍ
- Indikátor kapacity baterie a úrovně jasu. Vestavěná záložní baterie s USB

**SCANGRIP®**

INNOVATION FROM DENMARK



Kompatibilní s  
bateriovým systémem  
**METABO / CAS**  
12V - 18V

**NEW**



**NOVA 2 CAS**



Kliknutím na obrázek  
produktu se vrátíte  
do skupiny daného  
produktu

PRŮMYSL

Obecné produkty



Námořní průmysl



Riziková produkce



Letectví



Veřejné služby



Domácí služby



STAVEBNICTVÍ

Tesař



Elektrikář



Instalatér



Malíř



Zedník



Obecné konstrukce



Silniční a železniční práce



2000



30



89.90

Použití výrobků pro zvýrazněné cílové skupiny

# MALÉ REFLEKTORY

**SCANGRIP®**

INNOVATION FROM DENMARK

## FLOOD LITE produkty

- Lehký a kompaktní design
- Odolné pouzdro z nárazuvzdorného plastu
- Indikátor nabíjení a vestavěná powerbanka banka „S“ a „M“
- Nabíjecí kabel „S a M“, „MC“



FLOOD LITE S

FLOOD LITE M

FLOOD LITE MC



1000

2000

3500

54

54

54

2h - 20h

2h - 20h

Kabel

59.90

89.90

99.90

### PRŮMYSL

Obecné produkty



Námořní průmysl



Riziková produkce



Letectví



Veřejné služby



Domácí služby



### STAVEBNICTVÍ

Tesař



Elektrikář



Instalatér



Malíř



Zedník



Obecné konstrukce



Silniční a železniční práce



Použití výrobků pro zvýrazněné cílové skupiny

# REFLEKTORY



INNOVATION FROM DENMARK

## Kabelové verze

- Navrženo pro náročné pracovní prostředí - tělo z hliníku --IK07
- Funkce stmívače s pěti kroky
- Široká nabídka příslušenství
- Aplikace BLUETOOTH pro ovládání světla pro NOVA 10K



NOVA 3K



NOVA 5K



NOVA 10K

### PRŮMYSL

Obecné produkty



Námořní průmysl



Riziková produkce



Letectví



Veřejné služby



Domácí služby



### STAVEBNICTVÍ

Tesař



Elektrikář



Instalatér



Malíř



Zedník



Obecné konstrukce



Silniční a železniční práce



3000

5000

10000



67

67

67



Kabel

Kabel

Kabel



124.90

144.90

259.90

Použití výrobků pro zvýrazněné cílové skupiny

# REFLEKTORY

## Nabíjecí verze

- Navrženo pro náročné pracovní prostředí - tělo z hliníku --IK07
- Funkce stmívače v pěti krocích
- Široká nabídka příslušenství
- Dobíjecí s pokročilým systémem DUAL SYSTEM 2v1 (nabíjení a kabel )



**DUAL 2 in 1 SYSTEM**



**NOVA 3K C+R**

3000

67

1h - 14h

194.90

**DUAL 2 in 1 SYSTEM**



**NOVA 5K C+R**

5000

67

1h - 12h

234.90

**SCANGRIP®**

INNOVATION FROM DENMARK

### PRŮMYSL

Obecné produkty



Námořní průmysl



Riziková produkce



Letectví



Veřejné služby



Domácí služby



### STAVEBNICTVÍ

Tesař



Elektrikář



Instalatér



Malíř



Zedník



Obecné konstrukce



Silniční a železniční práce



Použití výrobků pro zvýrazněné cílové skupiny

# REFLEKTORY



INNOVATION FROM DENMARK

## NOVA SPS

- S DUAL SYSTEMEM 2v1 můžete vložit novou, plně nabitou baterii a pokračovat v práci a mezitím nabíjet druhou baterii nebo můžete připojit nabíječku přímo do svítilny, abyste získali napájení
- Navrženo pro náročné pracovní prostředí - tělo z hliníku --IK07
- Funkce stmívače v 5-ti krocích se zobrazením zbývající doby provozu
- Aplikace pro ovládání světla BLUETOOTH s rozšířenou funkcností



NOVA 4 SPS



NOVA 6 SPS



NOVA 10 SPS

### PRŮMYSL

Obecné produkty



Námořní průmysl



Riziková produkce



Letectví



Veřejné služby



Domácí služby



### STAVEBNICTVÍ

Tesař



Elektrikář



Instalatér



Malíř



Zedník



Obecné konstrukce



Silniční a železniční práce



4000

6000

10000



67

67

67



1.5h - 15h

2h - 20h

1h - 10h



229.90

279.90

359.90

Použití výrobků pro zvýrazněné cílové skupiny

# REFLEKTORY

**SCANGRIP®**

INNOVATION FROM DENMARK

## NOVA CAS produkty

- Produkty NOVA CAS jsou kompatibilní se všemi bateriemi METABO / CAS 12V a 18V od roku 2009
- NOVA 4 CAS je včetně difuzoru (rozptylovače)
- Hybridní použití, buď s bateriemi CAS nebo SCANGRIP NAPÁJENÍ
- Integrovaná záložní baterie až 2,5 hodiny využívá funkci 5stupňového stmívače, indikátor kapacity baterie a úrovně jasu, powerbanku a ovládání světla přes BLUETOOTH
- Navrženo pro náročné pracovní prostředí - tělo z litého hliníku - IK07

Bluetooth®



Kompatibilní s  
bateriovým systémem  
**METABO / CAS**  
12V - 18V

**NEW**



**NOVA 4 CAS**

**NEW**



**NOVA 4 CAS +  
CAS BATERIE + CAS NABÍJEČKA**

**NEW**



**NOVA 4 CAS +  
ZDROJ NAPÁJENÍ**



4000

IP65



12V LiHD 4.0Ah CAS



169.90

269.90

219.90

### PRŮMYSL

Obecné produkty



Námořní průmysl



Riziková produkce



Letectví



Veřejné služby



Domácí služby



### STAVEBNICTVÍ

Tesař



Elektrikář



Instalatér



Malíř



Zedník



Obecné konstrukce



Silniční a železniční práce



Použití výrobků pro zvýrazněné cílové skupiny

# REFLEKTORY

# SCANGRIP®

INNOVATION FROM DENMARK

## NOVA CAS produkty

- Produkty NOVA CAS jsou kompatibilní se všemi bateriemi METABO / CAS 12V a 18V od roku 2009
- NOVA 10 CAS je včetně difuzoru
- Hybridní použití, buď s bateriemi CAS nebo SCANGRIP NAPÁJENÍ
- Integrovaná záložní baterie s výdrží až 1 hodinu využívá funkci 5stupňového stmívače, indikátor kapacity baterie a úroveň jasu, powerbanku a ovládání světla přes BLUETOOTH
- Navrženo pro náročné pracovní prostředí - tělo z litého hliníku - IK07

Bluetooth®



Kompatibilní s  
bateriovým systémem  
**METABO / CAS**  
12V - 18V

NEW



NOVA 10 CAS

NEW



NOVA 10 CAS +  
CAS BATERIE + CAS NABÍJEČKA

NEW



NOVA 10 CAS +  
ZDROJ NAPÁJENÍ



10000

IP65



18 LI-POWER 5.2Ah CAS



269.90

419.90

319.90

## PRŮMYSL

Obecné produkty



Námořní průmysl



Riziková produkce



Letectví



Veřejné služby



Domácí služby



## STAVEBNICTVÍ

Tesař



Elektrikář



Instalátér



Malíř



Zedník



Obecné konstrukce



Silniční a železniční práce



Použití výrobků pro zvýrazněné cílové skupiny

# REFLEKTORY

## VEGA LITE

- Výkonné, rozptýlené LED světlo, neoslňující osvětlení
- Odolné pouzdro z nárazuvzdorného plastu
- DUÁLNÍ SYSTÉM 2v1 VEGA LITE C + R
- 3 metrový kabel, 1 napájecí zásuvka na zadní straně svítilny VEGA LITE COMPACT
- 2 zásuvky na zadní straně VEGA LITE



**NEW**

Upgraded version 2021

**DUAL 2 in 1 SYSTEM**



VEGA LITE C+R

**NEW**



VEGA LITE COMPACT

**NEW**

Upgraded version 2021



VEGA LITE

### PRŮMYSL

Obecné produkty



Námořní průmysl



Riziková produkce



Letectví



Veřejné služby



Domácí služby



### STAVEBNICTVÍ

Tesař



Elektrikář



Instalatér



Malíř



Zedník



Obecné konstrukce



Silniční a železniční práce



2500

4000

6000



54

54

54



1.5h - 3h

Kabel

Kabel



119.90

119.90

139.90



# REFLEKTORY

**SCANGRIP®**

INNOVATION FROM DENMARK

## VEGA LITE CAS produkty

- VEGA LITE CAS je kompatibilní se všemi 18V bateriemi METABO / CAS od roku 2009
- Výkonné, rozptýlené LED světlo, neoslepující osvětlení, dvouúrovňový světelný výkon (50-100%)
- Hybridní použití, buď s bateriemi CAS, nebo SCANGRIP NAPÁJENÍ
- Integrovaná rukojeť a flexibilní stojan s upevněním pro TRIPOD



**NEW**



**VEGA LITE CAS**

4000

54

99.90

Kliknutím na obrázek produktu se vrátíte do skupiny daného produktu

### PRŮMYSL

Obecné produkty



Námořní průmysl



Riziková produkce



Letectví



Veřejné služby



Domácí služby



### STAVEBNICTVÍ

Tesař



Elektrikář



Instalatér



Malíř



Zedník



Obecné konstrukce



Silniční a železniční práce



Použití výrobků pro zvýrazněné cílové skupiny

# SVÍTILNY AREA

**SCANGRIP®**

INNOVATION FROM DENMARK

## AREA SPS

- Kompaktní a přenosné pracovní světlo poskytuje rozptýlené a rovnoměrné osvětlení ve 360°
- DUAL SYSTEM 2v1 s výměnnou baterií a integrovanou záložní baterií
- Stmívač pracuje v 5-ti krocích, zobrazuje kapacitu baterie a zbývající provozní dobu
- BLUETOOTH aplikace pro ovládání světla s rozšířenou funkcí

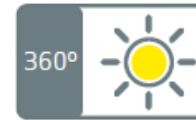
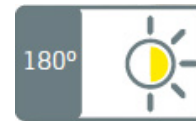

### AREA 10 SPS

10000

65

2h - 20h (180°) / 1h - 10h (360°)

389.90

#### PRŮMYSL

Obecné produkty



Námořní průmysl



Riziková produkce



Letectví



Veřejné služby



Domácí služby



#### STAVEBNICTVÍ

Tesař



Elektrikář



Instalatér



Malíř



Zedník



Obecné konstrukce



Silniční a železniční práce



Použití výrobků pro zvýrazněné cílové skupiny



# SVÍTILNY AREA

# SCANGRIP®

INNOVATION FROM DENMARK

## AREA CAS

- AREA CAS je kompatibilní se všemi bateriemi METABO / CAS 12V a 18V od roku 2009
- Hybridní použití, buď s bateriemi CAS, nebo SCANGRIP NAPÁJENÍ. Integrovaná záložní baterie až 50 min. použití
- Rozptýlené, neoslepující osvětlení 360° nebo 180° pracovní světlo. Ovládání světla přes BLUETOOTH
- Funkce stmívače s pěti kroky, displejem pro kapacitu baterie a zbývající provozní dobu

Bluetooth

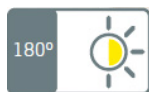

NEW



AREA 10 CAS

NEW



AREA 10 CAS +  
CAS BATERIE + CAS NABÍJEČKA

NEW



AREA 10 CAS +  
ZDROJ NAPÁJENÍ



Kompatibilní s  
bateriovým systémem  
**METABO / CAS**  
12V - 18V



10000

IP65



18V LI-ION 5.2Ah CAS



299.90

449.90

349.90

### PRŮMYSL

Obecné produkty



Námořní průmysl



Riziková produkce



Letectví



Veřejné služby



Domácí služby



### STAVEBNICTVÍ

Tesař



Elektrikář



Instalatér



Malíř



Zedník



Obecné konstrukce



Silniční a železniční práce



Použití výrobků pro zvýrazněné cílové skupiny

# SVÍTILNY AREA

**SCANGRIP®**

INNOVATION FROM DENMARK

## Kabelové AREA LITE

- Výkonné, rozptýlené, neoslňující pracovní osvětlení v 360°
- Odolné pouzdro vyrobené z vysoce odolného plastu
- Flexibilní polohování na stojany nebo s vestavěným háčkem
- 1 zásuvka

**NEW**

Upgraded  
version  
2021



**AREA LITE CO**

6000

54

Kabel

149.90

### PRŮMYSL

Obecné produkty



Námořní průmysl



Riziková produkce



Letectví



Veřejné služby



Domácí služby



### STAVEBNICTVÍ

Tesař



Elektrikář



Instalatér



Malíř



Zedník



Obecné konstrukce



Silniční a železniční práce



Použití výrobků pro zvýrazněné cílové skupiny



# TOWER SVÍTILNY

- TOWER LITE CAS je kompatibilní se všemi 18V bateriemi METABO / CAS od roku 2009
- Hybridní použití, buď s bateriemi CAS, nebo SCANGRIP NAPÁJENÍ
- Výkonné LED světlo, dvouúrovňový světelný výkon (50-100%)
- 360 ° flexibilní otočný světlomet s integrovaným stativem až do 2 metru



Kompatibilní s  
bateriovým systémem  
**METABO / CAS**  
18V



TOWER LITE CAS

5000

30

229.90

Kliknutím na obrázek  
produktu se vrátíte  
do skupiny daného  
produktu

**SCANGRIP**<sup>®</sup>

INNOVATION FROM DENMARK

## PRŮMYSL

Obecné produkty



Námořní průmysl



Riziková produkce



Letectví



Veřejné služby



Domácí služby



## STAVEBNICTVÍ

Tesař



Elektrikář



Instalatér



Malíř



Zedník



Obecné konstrukce



Silniční a železniční práce



Použití výrobků pro zvýrazněné cílové skupiny

# SVÍTILNY SITE

- Kompaktní s nízkou hmotností - aktivní chlazení - dlouhá životnost
- Výkonné osvětlení se širokým úhlem paprsku a světlo stmívatelné ve 4 krocích
- Včetně připojovacího adaptéru DIN14640 s držákem pro montáž na stojany
- Aplikace pro ovládání světla BLUETOOTH s rozšířenou funkcí
- [Kliknutím otevřete](#) podrobnosti k osvětlení na staveništi
- Navýšení o 40.000 a 80.000 lumenů ve 3Q roku 2021



**NEW**

Upgraded  
version  
2021

Bluetooth



**SITE LIGHT 40**



**NEW**

Upgraded  
version  
2021

Bluetooth



**SITE LIGHT 80**



40000

80000



65

65



Kabel

Kabel



699.90

1199.90

**SCANGRIP**<sup>®</sup>

INNOVATION FROM DENMARK

**PRŮMYSL**

Obecné produkty



Námořní průmysl



Riziková produkce



Letectví



Veřejné služby



Domácí služby



**STAVEBNICTVÍ**

Tesař



Elektrikář



Instalatér



Malíř



Zedník



Obecné konstrukce



Silniční a železniční práce



Použití výrobků pro zvýrazněné cílové skupiny

# PŘÍSLUŠENSTVÍ

**SCANGRIP®**

INNOVATION FROM DENMARK

- Difuzery minimalizují odraz, tvrdé světlo a poskytují neoslňující pracovní světlo
- Magnetické držáky pro flexibilní umístění na jakémkoli magnetickém povrchu
- Extra baterie pro SPS výrobky

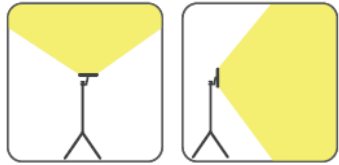

Bez difuzeru  
(bez rozptylu světla)

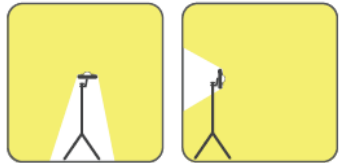

S difuzerem  
(s rozptylem)



**NEW**  
Upgraded  
version  
2021



**NEW**  
Upgraded  
version  
2021



## DIFFUSER

## DIFFUSER LARGE

## MAGNET BRACKET

## MAGNET BRACKET L

## SPS BATTERY 4Ah

## SPS BATTERY 8Ah

NOVA 3K & C+R  
NOVA 4 SPS  
NOVA 4 CAS  
MULTIMATCH 3 SPS

NOVA 5K & C+R  
NOVA 10K  
NOVA 6 & 10 SPS  
NOVA 10 CAS  
MULTIMATCH 8 SPS

NOVA 3K, 5K & C+R  
NOVA 4 SPS  
NOVA 4 CAS  
MULTIMATCH 3 SPS

NOVA 10K  
NOVA 6 & 10 SPS  
NOVA 10 CAS  
MULTIMATCH 8 SPS

NOVA SPS  
AREA SPS  
MULTIMATCH SPS  
UV-GUN

NOVA SPS  
AREA SPS  
MULTIMATCH SPS  
UV-GUN

9.90

14.90

29.90

49.90

39.90

69.90



# PŘÍSLUŠENSTVÍ

**SCANGRIP**<sup>®</sup>

INNOVATION FROM DENMARK

- SCANGRIP nabízí 2 varianty baterií CAS, ovšem všechny 12V a 18V baterie METABO / CAS od roku 2009 jsou kompatibilní s produkty SCANGRIP CAS
- METABO / CAS nabíječku lze používat na všechny baterie CAS od roku 2009
- SCANGRIP zdroj napájení poskytuje nepřetržité napájecí řešení pro všechny modely pracovních světel SCANGRIP CAS



**CAS BATERIE  
12V LiHD 4.0Ah**

NOVA CAS  
AREA CAS

69.90



**CAS BATERIE  
18V LI-LION 5.2Ah**

NOVA CAS  
AREA CAS  
VEGA LITE CAS  
TOWER LITE CAS

134.90



**CAS NABÍJEČKA  
SC30**

VŠECHNY BATERIE  
BATTERIES

49.90



**ZDROJ NAPÁJENÍ**

NOVA CAS  
AREA CAS  
VEGA LITE CAS  
TOWER LITE CAS

69.90





# PŘÍSLUŠENSTVÍ

- Nabíječka NOVA a VEGA LITE C + R pro zásuvky autozapalovačů 12V a 24V
- Stojany a zavěšení zajišťují flexibilitu při používání všech reflektorů
- Stojan s 5-ti koly pro zlepšenou stabilitu  
Držák pro montáž další lampy
- Stativ s pevnými body na všech třech nohách pro snadné zajištění

**SCANGRIP**<sup>®</sup>

INNOVATION FROM DENMARK



Auto adaptér C+R

NOVA C+R  
VEGA LITE C+R

29.90



SCAFFOLDING BRACKET

NOVA  
MULTIMATCH

29.90



DUAL BRACKET

TRIPOD

24.90

**NEW**

Upgraded  
version  
2020



TRIPOD 3 metr

NOVA - MULTIMATCH  
FLOOD LITE  
VEGA LITE  
SITE LIGHT  
AREA LIGHTS

99.90

**NEW**

Upgraded  
version  
2021



STOJAN NA  
KOLEKOLEČKÁCH  
1.9 metr

NOVA - MULTIMATCH  
FLOOD LITE  
VEGA LITE  
AREA LIGHTS

129.90



# PŘÍSLUŠENSTVÍ

- Adaptér pro montáž SITE LIGHT na stativ a stožár normovaný podle DIN
- DUAL BRACKET pro montáž dvou SITE LIGHT na TRIPOD
- Speciální kufr pro bezpečnou přepravu SITE LIGHT
- Stojan o délce 4,5 metru s opornými body a vzduchem odpruženým bezpečnostním systémem

**SCANGRIP®**

INNOVATION FROM DENMARK



ADAPTER DIN14640

SITE LIGHT řady  
(Standardně součástí SITE  
LIGHT)

49.90



DUAL BRACKET

SITE LIGHT series

49.90



TRIPOD 4.5 METER

SITE LIGHT series

249.90



KUFR

SITE LIGHT 30

89.90



KUFR

SITE LIGHT 60

159.90



# AUDIO PRACOVNÍ SVÍTILNY

- Malé a kompaktní pracovní světlo s integrovaným reproduktorem
- Flexibilní polohování s vestavěnou magnetickou funkcí
- Flexibilní držák umožňuje naklápění do 180°



**SOUNDLED S**

600

65

3h - 6h

119.90

**SCANGRIP®**

INNOVATION FROM DENMARK

**PRŮMYSL**

Obecné produkty



Námořní průmysl



Riziková produkce



Letectví



Veřejné služby



Domácí služby



**STAVEBNICTVÍ**

Tesař



Elektrikář



Instalatér



Malíř



Zedník



Obecné konstrukce



Silniční a železniční práce



Použití výrobků pro zvýrazněné cílové skupiny



# SVÍTILNY DO VÝBUŠNÉHO PROSTŘEDÍ

**SCANGRIP®**  
INNOVATION FROM DENMARK

Speciální pracovní světla vhodná pro nebezpečné oblasti

- Mimořádně jasné osvětlení a velmi dlouhá životnost
- Vydrží drsné, mokré a špinavé podmínky pracovního prostředí
- Schváleno a certifikováno podle nejnovější evropské směrnice ATEX a mezinárodních předpisů IECEx



# RUČNÍ SVÍTILNY A ČELOVKY

**SCANGRIP®**

INNOVATION FROM DENMARK

- Dobíjecí pracovní světla EX PROOF pro použití v úzkých oblastech, kde je světlo omezené
- Multifunkční ruční pracovní světla s vestavěným háčkem a magnetem
- Multifunkční čelovka s funkcí snímače a se zabudovaným magnetem



MIDI-EX

UNI-EX

EX-VIEW

200

290

200

65

65

65

Až do 5h

Až do 6h

Až do 3.5h

99.90

249.90

99.90

**PRŮMYSL**

**STAVEBNICTVÍ**

Obecné produkty



Tesař



Námořní průmysl



Elektrikář



Riziková produkce



Instalatér



Letectví



Malíř



Veřejné služby



Zedník



Domácí služby



Obecné konstrukce



Silniční a železniční práce



Použití výrobků pro zvýrazněné cílové skupiny

# REFLEKTORY

- Mimořádně výkonná a vynikající pracovní světla EX PROOF
- Tlakové hliníkové tělo s integrovanou rukojetí a držákem
- Dobíjecí pracovní světlo poskytující flexibilitu všude, kde není přístupu k elektřině (NOVA-EX R)



**NEW**

Upgraded  
version  
2020



ZONE  
1 / 21

**NOVA-EX R**



**NEW**

Upgraded  
version  
2021



ZONE  
1 / 21

**NOVA-EX**

**SCANGRIP®**

INNOVATION FROM DENMARK

PRŮMYSL

Obecné produkty



Námořní průmysl



Riziková produkce



Letectví



Veřejné služby



Domácí služby



STAVEBNICTVÍ

Tesař



Elektrikář



Instalatér



Malíř



Zedník



Obecné konstrukce



Silniční a železniční práce



4000

3400



65

65



Až do 4h

Kabel



649.90

499.90

Použití výrobků pro zvýrazněné cílové skupiny

# PŘÍSLUŠENSTVÍ

- Získejte maximální užitek z používání produktů NOVA-EX



**MAGNETIC BRACKET EX**

NOVA-EX  
NOVA-EX R

54.90



**SCAFFOLDING BRACKET EX**

NOVA-EX  
NOVA-EX R

34.90



**TRIPOD EX**

NOVA-EX  
NOVA-EX R

119.90



# LINE LIGHT



INNOVATION FROM DENMARK

- Nerozbitné - extrémně robustní a nárazuvzdorné světelné trubice  $\varnothing 25$  mm s úhlem paprsku  $75^\circ$
- Vodotěsné, aby odolaly vlhkému a špinavému dílenskému prostředí
- Nízké napětí 24V DC - stmívač se musí objednat samostatně, jako příslušenství
- Technická životnost LED 100 000 hodin
- Více než dvojnásobné navýšení lumenů ze zdokonalené verze 2021



## PRŮMYSL

Obecné produkty



Námořní průmysl



Riziková produkce



Letectví



Veřejné služby



Domácí služby



## STAVEBNICTVÍ

Tesař



Elektrikář



Instalatér



Malíř



Zedník



Obecné konstrukce



Silniční a železniční práce



### LINE LIGHT 75

### LINE LIGHT 120

### LINE LIGHT 160

### LINE LIGHT 200

1250

2000

2750

3500

67

67

67

67

Kabel

Kabel

Kabel

Kabel

120.90

201.90

231.90

272.90



Použití výrobků pro zvýrazněné cílové skupiny



# PŘÍSLUŠENSTVÍ

**SCANGRIP**<sup>®</sup>

INNOVATION FROM DENMARK

- Kombinujte osvětlovací jednotky LINE LIGHT s napájecím zdrojem, kabelem a vhodnými klipy, držáky a háčky
- Řada flexibilních odpružení umožňuje umístit osvětlovací jednotky přesně tam, kde je potřebujete



ZDROJ NAPÁJENÍ

25 Watt

31.90



ZDROJ NAPÁJENÍ

80 Watt

51.90



NAPÁJECÍ KABEL

8 meter

7.90



CLIP SET

6.25



MAGNET

Ø60mm  
Včetně kování a klipu

21.90



FLEXIBILNÍ MAGNET

Kulový kloub

39.90



# PŘÍSLUŠENSTVÍ

**SCANGRIP**<sup>®</sup>

INNOVATION FROM DENMARK

- Kombinujte osvětlovací jednotky LINE LIGHT s napájecím zdrojem, kabelem a vhodnými klipy, držáky a háčky
- Řada flexibilních odpružení umožňuje umístit osvětlovací jednotky přesně tam, kde je potřebujete



**MAGNET**

S malým klipem  
ø30mm

14.90



**KLIP**

Malý kovový klip

3.90



**DIMMER**

Nastavte plynulou  
intenzitu světla od 1 do  
100%

70.90



**DRŽÁK**

20 cm flexibilní rameno  
s magnetem ø60 mm

24.90



**DRŽÁK**

20 cm flexibilní rameno  
s přísavkou ø60 mm

29.90



**HÁČEK**

Nastavitelný háček s  
držákem a magnetem

10.90



## JAK PRODÁVAT SCANGRIP KONCOVÝM UŽIVATELŮM?

Nyní máte znalosti o našem sortimentu a kdo je typický koncový uživatel.

Nejjednodušším a nejúspěšnějším způsobem prodeje SCANGRIPU koncovým uživatelům je ukázat jim produkty.

Pro podporu tohoto SCANGRIPu existuje několik řešení:

- Demo boxy
- Prodejní display
- Úpravy na zakázku

Dohodněte si praktické podrobnosti se svým obchodním manažerem SCANGRIP.



# DEMO BOXY

**SCANGRIP®**

INNOVATION FROM DENMARK

- Snadný způsob pro předvedení klíčových produktů SCANGRIP koncovým zákazníkům
- Použijte produkty z demo boxů v obchodě k zobrazení sortimentu SCANGRIP
- Získejte speciální netto cenu na demo-boxy



**WORK LIGHT**

MINI SLIM, MAG PRO  
MINI MAG PRO, MAG PEN3  
UNIFORM, UNIPEN, MINIFORM  
I-VIEW, ZONE, FLASH PEN  
FLASH 600, LINE LIGHT R  
NOVA MINI, WORK PEN 200R

Netto cena je k dispozici na partnerské stránce SCANGRIP



**LITE**

WORK LITE S, WORK LITE M  
STICK LITE S, STICK LITE M  
HEAD LITE S, HEAD LITE  
HEAD LITE A, MINI LITE A  
PEN LITE A, POCKET LITE A  
TORCH LITE 400R, FLOOD LITE S

Netto cena je k dispozici na partnerské stránce SCANGRIP



**NOVA**

STAR  
NOVA 3K C+R  
NOVA R  
MAGNETIC BRACKET SMALL  
DIFFUSER

Netto cena je k dispozici na partnerské stránce SCANGRIP



**NOVA SPS**

NOVA 4 SPS  
NOVA R  
MAGNETIC BRACKET SMALL  
DIFFUSER

Netto cena je k dispozici na partnerské stránce SCANGRIP



# PRODEJNÍ DISPLAYE

**SCANGRIP®**

INNOVATION FROM DENMARK

Různá řešení pro prodejny

- Demo display pro prezentace, vestavěný zdroj napájení
- Celokovový displej nebo flexibilní kartonové prodejní displeje
- Kartonové pódium s volitelnou kovovou deskou



**COUNTER DISPLAY**

Displej s kovovou horní deskou pro prezentaci produktu

20.00 Display  
80.00 Kovová horní část



**CARBOARD SHOP DISPLAY**

Exkluzivní prodejní displej pro přesvědčivou prezentaci produktu SCANGRIP v obchodě

39.00 Knockdown  
45.00 Assembled



**CARBOARD SHOP DISPLAY**

Univerzální a flexibilní ukázkový kartonový displej pro výstavy s přehrávačem videa a kovovou horní deskou

185.00 Standard  
250.00 Colour Match

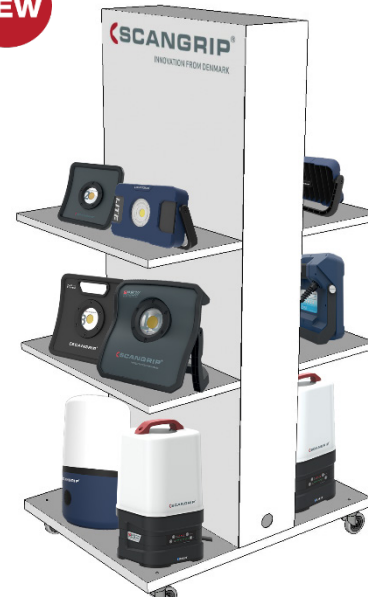

**FLOOD LIGHT DISPLAY**

Kovový prodejní displej pro přesvědčivé ukázky sortimentu reflektorů SCANGRIP v obchodě. Vestavěný zdroj napájení

375.00

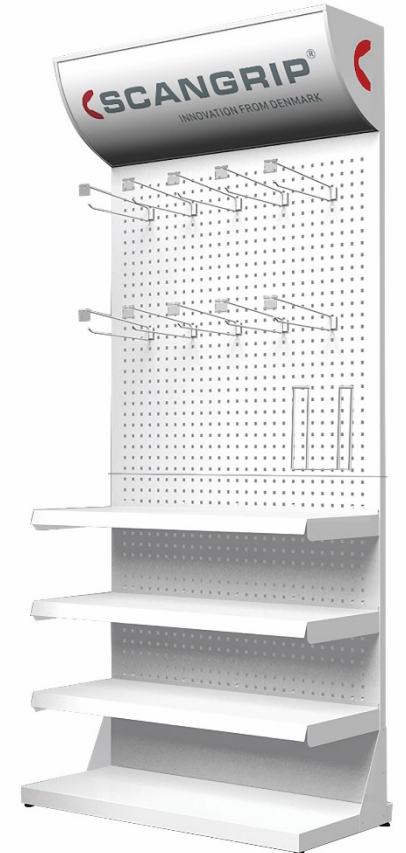

**SHOP DISPLAY**

Kovový prodejní displej pro přesvědčivé předvedení produktu SCANGRIP v obchodě. Osvětlená horní značka

399.00



# INDIVIDUÁLNÍ AKCE

- Navrhněte si vlastní speciální proppende balíček a zvýšte tím prodej
- Extrémně rychlé a flexibilní
- Pouze 50 souprav jako minimální objednané množství
- Výrobní doba od přijetí pevné objednávky je pouze jeden týden
- Kromě velmi velkých a dlouhých produktů lze zabalit všechny kombinace



## USB NABÍJEČKY A KABELY

- Používáme mini DC konektor, protože je robustní a spolehlivý ve vztahu k nečistotám a drsnému prostředí.
- Kabel USB je vždy součástí nabíjecích svítilen
- Nabíječka USB je součástí vybraných produktů. Pro další informace navštivte náš internetový obchod a v produktových informacích se podívejte do sekce „elektrické“.
- [SCANGRIP.COM](http://SCANGRIP.COM)





# TECHNICAL LIGHT GUIDE



Learn about technical lighting terms and become a LIGHTING EXPERT in only few minutes



You will always find both lumen and lux specifications for all SCANGRIP work lights

## TECHNICAL LIGHTING TERMS

	<b>Light source</b>	LED type	High power (single chip) SMD Surface Mounted Device (single chip) COB Chip On Board (chip array)
	<b>LED performance</b>	Lumen per Watt (lm/W)	Energy efficacy. How much visible light you get compared to the amount of electricity consumed.
	<b>Luminous Flux</b>	Lumens (lm)	Light output. Total amount of luminous power emitted from the light source
	<b>Illuminance</b>	Lux (lux@0.5m)	Intensity of illumination on a surface
	<b>Beam angle</b>	Degrees (°)	Angle where the light intensity is half the intensity at direct on-axis view (0°)
	<b>Beam distance</b>	m	Distance from light providing 0.25 lux (same as light from the full moon on a clear night in an open field)
	<b>CRI</b>	Ra	Colour rendering index. Ability to reveal colours (0-100, daylight = 100)
	<b>CCT</b>	Kelvin [K]	Colour temperature
	<b>Operating time</b>	Hours (h)	Rechargeable: Time from fully charged to fully discharged Alkaline: Time until light output is at 10% measured after 3 seconds
	<b>Charging time</b>	Hours (h)	Time from fully discharged to fully charged battery
	<b>Battery</b>	Voltage (V) / Capacity (mAh) / Types	Types: Lithium-ion (Li-ion) or lithium-polymer (Li-Po) or Alkaline
	<b>Protection class</b>	Ingress Protection (IPXX)	First digit: protection level against solids/dust Second digit: protection level against water
	<b>Impact protection</b>	IK rating (IKXX)	Protection level against external mechanical impact
	<b>Impact resistance</b>	m	Resistance when dropped on concrete (drop test)







## TECHNICAL LIGHT GUIDE



SCANGRIP work lights take advantage of the latest LED technology to ensure highest possible efficiency and minimal energy consumption.



SCANGRIP was the first lighting manufacturer in the world to develop a floodlight based on COB LED. Now, this has become standard all over the market.

Almost all SCANGRIP work lights are designed with high-efficient COB LEDs.



# SCANGRIP®

INNOVATION FROM DENMARK

	<b>Cable</b>	Type / length	E.g. H05RN-F / 5m
	<b>Operating voltage</b>	Voltage (V) / Frequency (Hz)	Supply voltage is V AC or V DC. Frequency when AC operated
	<b>Charging voltage</b>	Voltage (V) / Current (mA)	Rated charging voltage and recommended charging current
	<b>Power consumption</b>	Max W	Total power consumption for unit
	<b>Temperature</b>	°C	Min/max ambient operation temperature
	<b>Dimensions</b>	mm	Length x width x height
	<b>Net weight</b>	g	Net weight

SCANGRIP USES ANSI/NEMA FL1 STANDARD FOR ALKALINE PRODUCTS

## ELECTRICAL APPLIANCE CLASSES

	<b>CLASS 1</b>	Earth connection	Cabled work lights, e.g.: NOVA 5K
	<b>CLASS 2</b>	Double insulation	Cabled work lights with plastic housing, e.g. STAR LITE
	<b>CLASS 3</b>	Extra-low and safe voltage	Rechargeable work lights



# TECHNICAL LIGHT GUIDE



The first digit is the level of protection against hazardous parts and the ingress of solid foreign objects (dust).

The second digit reflects the level of protection against harmful ingress of water.



SCANGRIP lamps are specially developed for work use and undergo a wide range of tests to ensure high durability and long lifetime.

The vast majority of SCANGRIP work lights are rated with a high IP degree, IP54 or IP65, and are prepared for demanding, outdoor use.

## INGRESS PROTECTION

Class is defined with an IP code IPXX

**SOLIDS**

1. Protected against solids greater than  $\varnothing 50\text{mm}$  such as a hand.



2. Protected against solids greater than  $\varnothing 12.5\text{mm}$  such as a finger.



3. Protected against solids greater than  $\varnothing 2.5\text{mm}$  such as a screwdriver.



4. Protected against solids greater than  $\varnothing 1\text{mm}$  such as a wire.



5. Dust protected. Limited ingress of dust permitted.



6. Totally dustproof.



1. Protected against vertically falling drops of water. Limited ingress permitted.



2. Protected against vertically falling drops of water by an incline of up to 15 degrees from the vertical. Limited ingress permitted.



3. Protected against sprays of water up to 60 degrees from the vertical. Limited ingress permitted for 3 minutes.



4. Protected against strong water splashes from all directions. Limited ingress permitted.



5. Protected against jet of water from all directions. Limited ingress permitted.



6. Water from heavy seas or water projected in powerful jets shall not enter the enclosure in harmful quantities.



7. Protection against the effects of short term water immersion between 15cm and 1m for 30 minutes.



8. Protection against long term immersion in water under pressure.

**WATER**

**IP67**



# TECHNICAL LIGHT GUIDE



During the day, the sunlight will have different colour temperatures and change from warm to cold temperatures throughout the day.

The color temperature reflects if the light from the LED is warm or cold. As a rule of thumb warm color temperatures are below 4000K, while cold color temperatures are above 4000K.



Most SCANGRIP work lights are 6000 / 6500K equivalent to daylight from the sun which provides optimum working light. This color temperature is comfortable to the human eye during a long working day and provides a concentrated work light.

## COLOR TEMPERATURE

Referred to as CCT.

The unit name is Kelvin, in abbreviated version only K.

**COLD**

**WARM**

8.000K  
7.000K  
6.000K  
5.000K  
4.000K  
3.000K  
2.000K  
1.000K

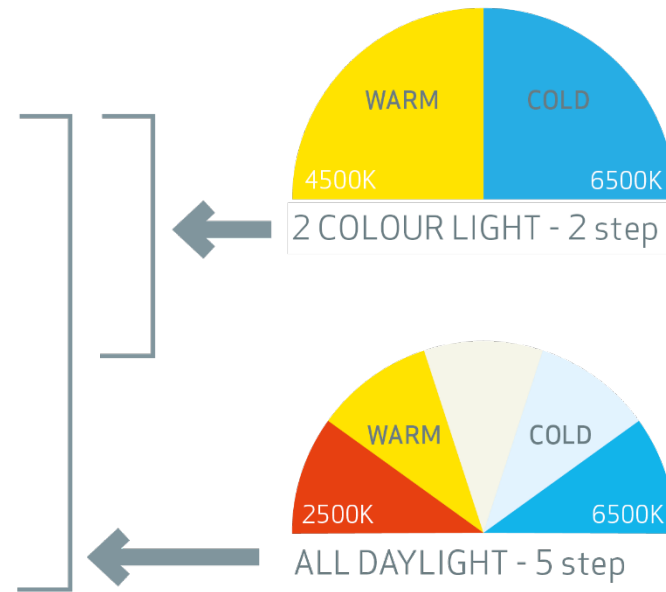

# OVLÁDÁNÍ PŘES APLIKACE BLUETOOTH

**SCANGRIP®**

INNOVATION FROM DENMARK

- Chytře využijete technologii k práci
- Ovládejte produkty na dálku, pokud jsou namontovány na stativy nebo mimo dosah
- Aplikace SCANGRIP je k dispozici pro iOS a Android. [Kliknutím otevřete průvodce](#)

Kliknutím na obrázek produktu se vrátíte do skupiny daného produktu



Bluetooth

NOVA 10K



Bluetooth

NOVA SPS / CAS



Bluetooth

MULTIMATCH SPS



Bluetooth

AREA 10 SPS / CAS



Stmívací světelný výkon 5 úrovní  
10% -100%  
Zapnutí / vypnutí  
Skupinová kontrolní funkce, až 4 lampy  
Lze přiřadit kód PIN a lampy pojmenovat

Stmívací světelný výkon má 5 úrovní  
10% - 100%  
Zapnutí/vypnutí, stav napájení  
Skupinová kontrolní funkce, až 4 lampy  
Lze přiřadit kód PIN a lampy pojmenovat

Stmívací světelný výkon má 5 úrovní  
10% - 100%  
Zapnutí/vypnutí, stav napájení  
Skupinová kontrolní funkce, až 4 lampy  
Lze přiřadit kód PIN a lampy pojmenovat  
Upravte hodnotu CCT v 5ti krocích 2500K – 6500K

Stmívací světelný výkon 5 úrovní 10% - 100%  
Zapnutí / vypnutí, stav napájení  
Skupinová kontrolní funkce, až 4 lampy  
Lze přiřadit kód PIN a lampy pojmenovat  
Změna mezi 360° a 180°

# OVLÁDÁNÍ PŘES APLIKACE BLUETOOTH

**SCANGRIP®**

INNOVATION FROM DENMARK

- Chytře využijete technologii k práci
- Ovládejte produkty na dálku, pokud jsou namontovány na stativy nebo mimo dosah
- Aplikace SCANGRIP je k dispozici pro iOS a Android. [Kliknutím otevřete průvodce](#)

Kliknutím na obrázek produktu se vrátíte do skupiny daného produktu



Bluetooth

NOVA 10K



Bluetooth

NOVA SPS / CAS



Bluetooth

MULTIMATCH SPS



Bluetooth

AREA 10 SPS / CAS



Stmívací světelný výkon 5 úrovní  
10% -100%  
Zapnutí / vypnutí  
Skupinová kontrolní funkce, až 4 lampy  
Lze přiřadit kód PIN a lampy pojmenovat

Stmívací světelný výkon má 5 úrovní  
10% - 100%  
Zapnutí/vypnutí, stav napájení  
Skupinová kontrolní funkce, až 4 lampy  
Lze přiřadit kód PIN a lampy  
pojmenovat

Stmívací světelný výkon má 5 úrovní  
10% - 100%  
Zapnutí/vypnutí, stav napájení  
Skupinová kontrolní funkce, až 4 lampy  
Lze přiřadit kód PIN a lampy pojmenovat  
Upravte hodnotu CCT v 5ti krocích 2500K – 6500K

Stmívací světelný výkon 5 úrovní 10% -  
100%  
Zapnutí / vypnutí, stav napájení  
Skupinová kontrolní funkce, až 4 lampy  
Lze přiřadit kód PIN a lampy pojmenovat  
Změna mezi 360° a 180°

# OVLÁDÁNÍ PŘES APLIKACE BLUETOOTH

**SCANGRIP®**

INNOVATION FROM DENMARK

- Chytře využijete technologii k práci
- Ovládejte produkty na dálku, pokud jsou namontovány na stativy nebo mimo dosah
- Aplikace SCANGRIP je k dispozici pro iOS a Android. [Kliknutím otevřete průvodce](#)



Kliknutím na obrázek produktu se vrátíte do skupiny daného produktu

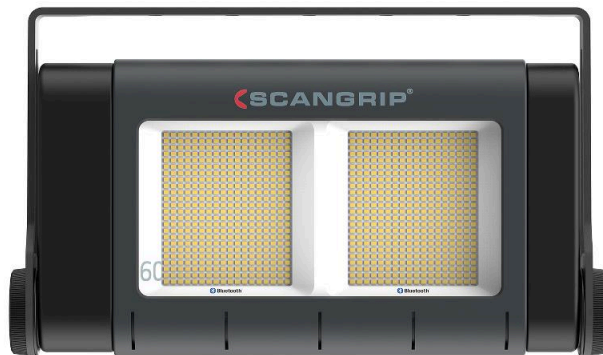

 Bluetooth

## SITE LIGHT

Světelný výstup stmívače 4 úrovní

Zapnutí / vypnutí

Skupinová kontrolní funkce, až 4 lampy

Přiřadit kód PIN a přejmenovat



## 3 ROKY ZÁRUKA

Záruka prodloužena na 36 měsíců, pokud je produkt zaregistrován na webové stránce.

Jednoduché podmínky :

- SCANGRIP svítidla musí být zaregistrována do 4 týdnů od nákupu.
- Důkaz o zakoupení a tištěný záruční list bude vyžadován pro případné nároky na záruku.
- 3letá záruka se nevztahuje na baterie a náš sortiment pracovních svítidel LITE.
- Záruka 3 roky se nevztahuje na škody způsobené použitím produktu s jinými než originálními náhradními díly SCANGRIP, nesprávným použitím, zneužitím, nehodami nebo jinými vnějšími příčinami.
- Tříletá záruka se nevztahuje na akumulátory SCANGRIP CAS.

# 3

years  
warranty

PATENT PROTECTED

## NÁHRADNÍ DÍLY

Výrobky Scangrip jsou vyrobeny na výdrž, mají dlouhou životnost a jsou určeny pro profesionální použití v extrémně drsných podmínkách.

Ačkoliv jsou všechny součástky navrženy na výdrž, může dojít k opotřebení a nebo k mechanickému poškození.

Přesto, ale uživatel světelných Scangrip je nemusí vyhodit do koše.

U téměř všech produktů jsou k dispozici náhradní díly!

Příklady náhradních dílů a příslušenství pro [NOVA 3K C+R](#)

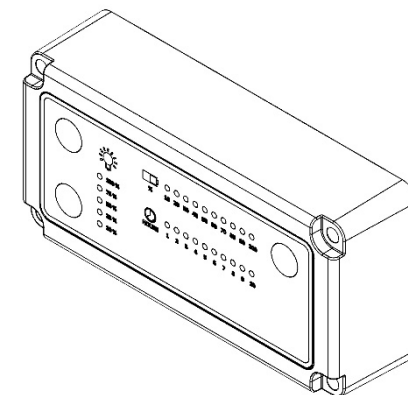





## SOUTĚŽ

Přihlašte se jako specialista prodeje Scangrip, zapojte se do soutěže a vyhraďte **SOUND LED S\*** – 600 lumenů, malá, kompaktní a bezdrátová audio LED pracovní svítidla.

Vyplňte formulář na:

**<https://www.scangrip.com/en-gb/specialist>**

Chcete-li soutěžit, musíte sdílet vašeň pro naše pracovní světla a držet si pozici jako náš distributor

Jednou za měsíc vylosujeme vítěze z těch, kteří vyplnili formulář a jsou uvedeni jako příjemci našeho zpravodaje. Vítěz bude informován napřímo.

Nezapomeňte se přihlásit k odběru našich kanálů sociálních médií, abyste zůstali informováni o nových produktech, akcích a soutěžích.



A black and white photograph of two men in a dark industrial environment. They are looking towards a bright, circular light source in the center. The man on the right is wearing a light-colored button-down shirt and has his hands on his hips. The man on the left is partially visible in profile. The scene is dimly lit, with the primary light source creating a strong glow and casting long shadows.

Námi navrženo. Námi vyrobeno